

SU SOCIO DE CONFIANZA



KVM INTERNATIONAL A/S



# EXPERIENCIA, FLEXIBILIDAD, VERSATILIDAD Y SERVICIO – PALABRAS CLAVE EN KVM –

*KVM Tiene más de 60 años de experiencia en plantas para prefabricado de hormigón. Gracias a esta experiencia, flexibilidad, servicio, calidad y continuo contacto con nuestros clientes, KVM es uno de los líderes en la fabricación de instalaciones para el prefabricado de hormigón a nivel mundial.*

Las oficinas centrales de KVM se encuentran en la zona de Jutland en Dinamarca. Por su investigación interna, desarrollo, tecnología, producción y servicio, KVM es conocido por todo el mundo como un socio de confianza y leal. KVM tiene delegaciones en Gran Bretaña, Polonia, Rusia, Estados Unidos y Alemania, así como representantes locales por todo el mundo.

## CALIDAD Y FLEXIBILIDAD A NIVEL MUNDIAL

Con más de 60 años de experiencia KVM posee una fuerte y sólida calidad de productos. Diferentes mercados, necesidades específicas y soluciones

individualizadas hacen a KVM flexible para adaptarse a los diferentes mercados mundiales. La calidad de KVM combinada con el éxito de nuestros clientes hacen de nuestros productos una inversión segura.

## VERSATILIDAD Y SERVICIO

Una importante característica que se obtiene con KVM es el gran rango de productos que se pueden fabricar. Las máquinas están diseñadas para ofrecer un alto grado de versatilidad en los productos, desde finos adoquines hasta altos y fuertes productos de hormigón, todos ellos con máxima calidad y producción.

Las palabras fiabilidad y lealtad significan para KVM una relación duradera. KVM es conocido mundialmente por estar al lado del cliente antes, durante y después de la compra, ya se trate de una máquina simple o de una instalación completa. El servicio es un punto muy valorado en KVM y garantizamos una rápida respuesta y ayuda.

Soluciones  
Excepcionales

Cliente  
Satisfacción

Calidad  
Trabajo



# UN PROVEEDOR – UN SOCIO

*La preparación de KVM a nivel de ingeniería implica desde el más fino trabajo manual hasta el más sofisticado nivel tecnológico. Su negocio es nuestro negocio, y no importa cual se la solución requerida – desde una máquina a una instalación completa – que necesite, KVM tiene los recursos, la experiencia y la tecnología para proporcionar la mejor solución.*

Una instalación de prefabricado exitosa se consigue gracias al cercano diálogo y cooperación entre cliente y proveedor, desde la fase inicial de discusión del diseño, producción, puesta en marcha, servicio, aprendizaje y apoyo continuado. KVM está siempre a su lado, durante toda la vida de los equipos KVM. Un proveedor es como un socio – KVM.

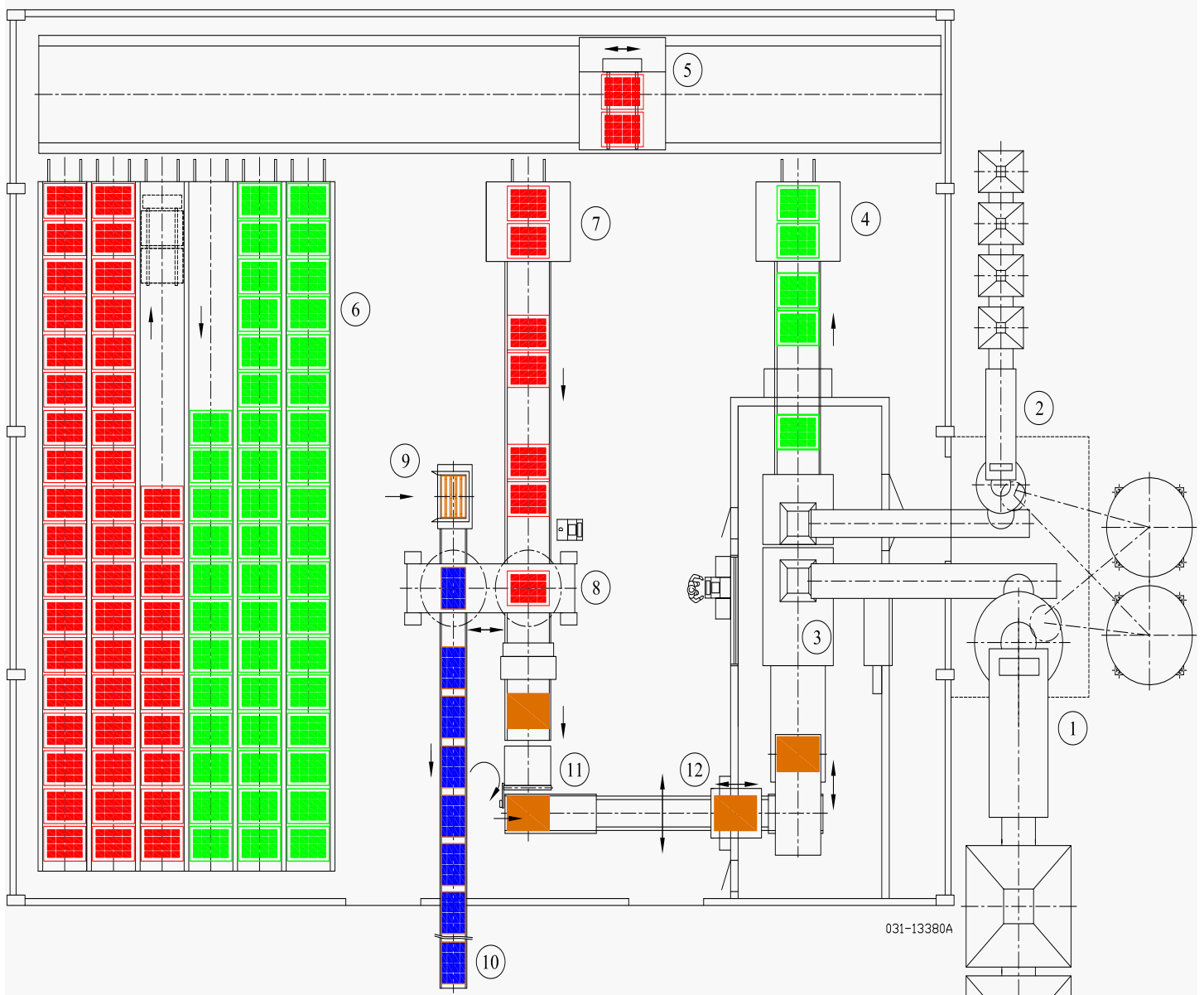

031-13380A

- |                         |                               |
|-------------------------|-------------------------------|
| 1. Mezcladora principal | 7. Descensor                  |
| 2. Mezcladora bicapa    | 8. Paletizador                |
| 3. Prensa               | 9. Almacén de bandejas        |
| 4. Elevador             | 10. Transportador de bandejas |
| 5. Multiforca           | 11. Volteador de bandejas     |
| 6. Túneles              | 12. Transfer                  |

# PLANTA DE HORMIGÓN

*KVM suministra plantas completas de mezclado diseñadas para su necesidad de producción de hormigón. Las soluciones incluyen el dosificado de áridos, mezcladoras, silos, control y dosificado, todo ello gestionado para marcar la diferencia.*

## MANIPULACIÓN DE ÁRIDOS

Sistemas de almacenaje y preparación de los áridos y tolvas, disponibles en diferentes configuraciones para todo tipo de plantas.

## MEZCLADORAS

Grandes o pequeñas – KVM le guiará hacia la mezcladora más idónea. KVM suministra mezcladoras de alto rendimiento planetarias o de turbina – con o sin turbo agitador. Las capacidades van de 150L hasta 6000L.

## SISTEMAS DE DOSIFICADO PARA PRODUCTO DE COLOR

Para producto multi-color KVM dispone de un sistema integrado que permite crear diferentes patrones de color en producto monocapa o bicapa.

## SISTEMA DE CONTROL – TODO DE UN ÚNICO PROVEEDOR

El sistema de control dispone de todos los elementos y características necesarias para la producción de hormigón moderna. El sistema se puede entregar de manera independiente o integrado en el control de la prensa KVM, de esta manera en control de toda la planta de producción se realiza desde un único centro de comunicación.

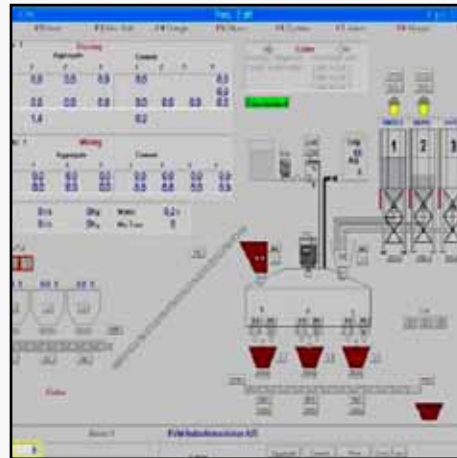

# PRENSAS SERIE E: E750 – E1200-2

*La Serie-E es una robusta prensa estacionaria para la producción sobre bandejas estándar de 750x650mm hasta 1200x1000mm. La altura de producto estándar es de 300 mm.*

*La prensa es de gran calidad, fuerte y robusta y con una neumática, hidráulica y componentes eléctricos del más alto nivel.*

- Sistema hidráulico con válvulas proporcionales.

## OPCIONES DISPONIBLES:

- Sistema Bicapa
- Altura de producto hasta 500 mm.
- Cambio rápido de molde.

## EQUIPAMIENTO ESTÁNDAR:

- Chasis de construcción de gran robustez, con 5 años de garantía.
- Mesa de vibración estándar.
- Visualización del proceso de producción.

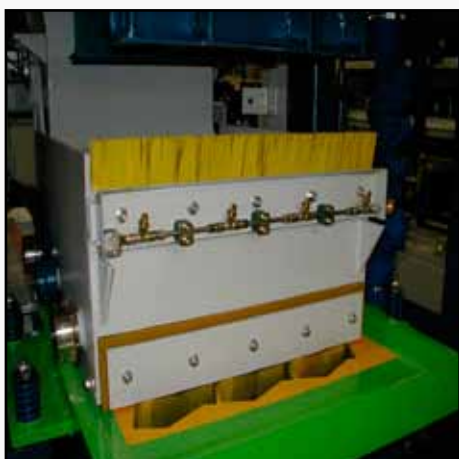

# PRENSAS SERIE S: S900 – S1500-4

*La Serie S son las máquinas de KVM más avanzadas y rápidas. Tienen un ciclo muy rápido y todas las características para un cambio rápido de producto. Esto permite una gran producción para todo tipo de producto.*

## EQUIPAMIENTO ESTÁNDAR:

- Chasis de construcción de gran robustez, con 5 años de garantía.
- Sistema de silmblocks bajo la máquina para la reducción de la vibración alrededor de la máquina.
- Altura de producto de 30 a 300mm.
- Sistema de control avanzado para una suave manipulación de los productos.
- Control de temperatura del aceite con enfriador y calentador.

- Sistema de vibración variable – con ajuste de amplitud y frecuencia.
- Cambio rápido de molde.
- Visualización del proceso de producción.
- Sistema hidráulico rápido, con válvulas proporcionales.
- Asistencia Online.

## OPCIONES DISPONIBLES:

- Sistema Bicapa.
- Altura de producto hasta 500mm.
- Sistema de ajuste automático de hormigón en el carro de llenado.
- Cambio rápido del carro de llenado.
- Cepillo de limpieza contramolde rotatorio.

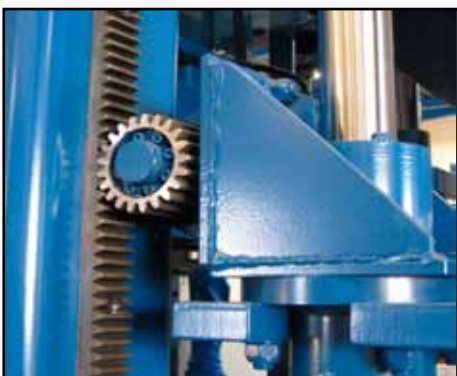

# SISTEMA DE MANIPULACIÓN

***KVM Suministra sistemas de manipulación, dependiendo de las necesidades individuales del cliente.***

Sistemas completamente automáticos, Tipo FC (multiforca), con sistema de túneles para condiciones ideales de curado.

## LOS SISTEMAS DE MANIPULACIÓN PUEDEN SER:

Sistema semi-automático, donde los productos se transportan por carretilla transportadora, Tipo TS. Este sistema puede utilizarse para bandejas con o sin patas.

Sistema de grúa, Tipo KFA, para manipulación automática, con o sin cassette de curado.

KVM también suministra los siguientes accesorios:

- Control de altura en línea.
- Control de peso en línea.
- Zona de control en línea.
- Sistema de lavado de producto en línea.
- Limpieza y pulverizado de bandejas.
- Almacenamiento de bandejas.

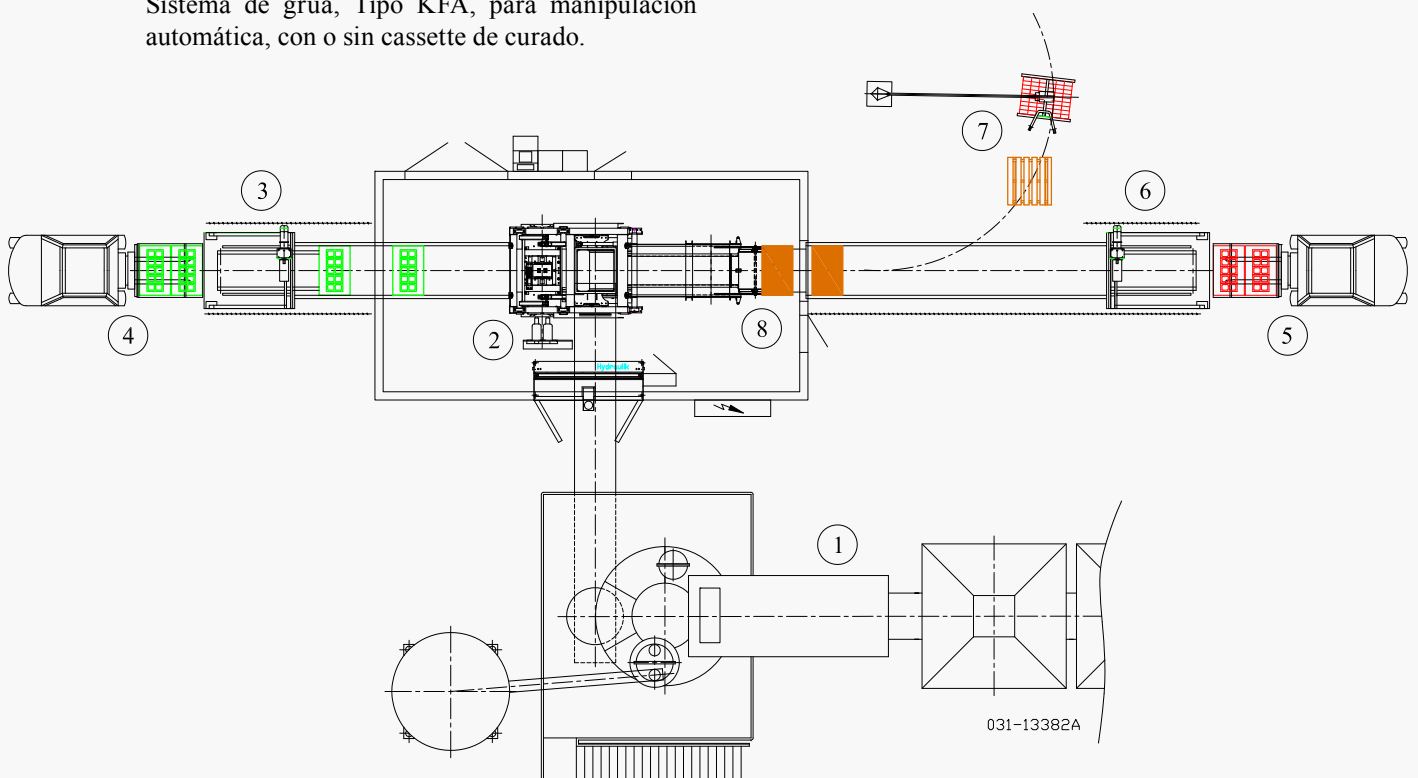

- |                          |                          |
|--------------------------|--------------------------|
| 1. Central de hormigón   | 5. Sistema de carretilla |
| 2. Prensa                | 6. Descensor.            |
| 3. Elevador              | 7. Paletizador manual    |
| 4. Sistema de carretilla | 8. Volteador de bandejas |



# SISTEMAS DE MANIPULACIÓN

*El más avanzado sistema de manipulación, Tipo FC se puede configurar de diferentes maneras, según las características de la nave y las posibilidades.*

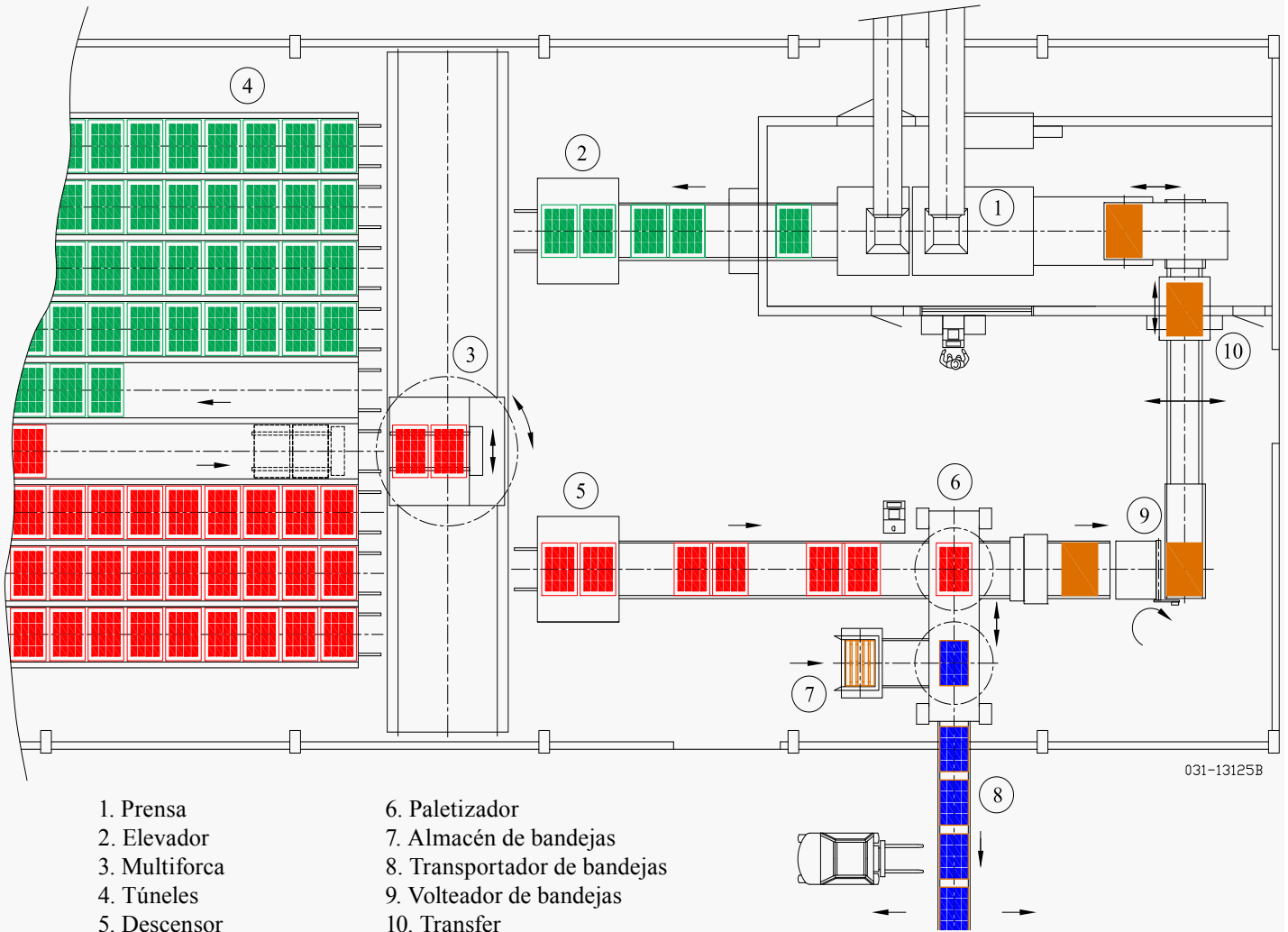



# SISTEMA DE PALETIZADO

*KVM suministra sistemas de paletizado automáticos, dependiendo de las necesidades y posibilidades de la nave.*

## LOS PALETIZADORES PUEDEN SER:

Paletizador de pinza manual para pequeñas producciones y sistemas robotizados automáticos para alta velocidad de proceso, con gran producción.

El sistema de paletizadores robotizados horizontales, son de rápido desplazamiento y preciso apilado.

KVM También suministra accesorios para paletizadores y líneas de paletizado.

- Mesa de cambio de formato.
- Transportadores para producto paletizado.
- Flejadoras verticales y horizontales.
- Embaladoras.
- Etiquetadoras.



# TRATAMIENTOS AUXILIARES

*Para los casos de demanda de productos especiales – grandes, pequeños, redondos, triangulares, productos con superficies tratadas on de apariencia de piedra natural etc. – KVM suministra equipos especialmente desarrollados tanto para su funcionamiento en línea o independientes.*

## EQUIPOS:

- Tumbling (tambor de envejecido)
- Esplíadora
- Lavado suave o fuerte

- Elementos de aislamiento ISO Line 2000
- Máquina de envejecido

Un ejemplo relevante es la línea de aislamiento donde los elementos aislantes se unen a los bloques bien sea en el circuito de la prensa o bien en una línea separada.

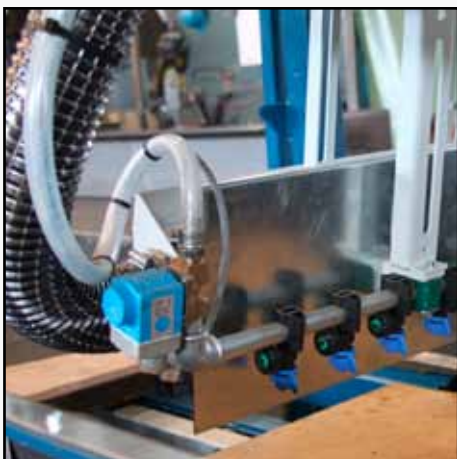

# SERVICIO

*El Servicio es un asunto importante para KVM. Cuando se ofrece un proyecto de KVM, empieza una larga relación.*

*KVM es conocido mundialmente como un socio leal y de confianza a disposición del cliente. Independientemente del tipo de maquinaria que tenga, KVM estará a su largo durante toda su vida útil.*

## PUESTA EN MARCHA

Las instalaciones o máquinas son instaladas y puestas en marcha por el propio personal de KVM, por medio de ingenieros altamente cualificados. Los operarios pueden tomar parte en este proceso para conseguir un mejor conocimiento de la instalación. Tras el test de funcionamiento, se les enseña a manejar la planta por si mismos.

## SERVICIO POST VENTA

Se ofrecen visitas regularmente de personal KVM para asegurar y mantener la alta productividad y rendimiento de la planta. Se puede realizar un contrato de mantenimiento.

## SERVICIO ASISTENCIA 24 HORAS

KVM ofrece un servicio de asistencia 24h/7 días semana. Si se produce un paro en la producción, KVM proporciona una rápida asistencia y la ayuda continúa hasta que los equipos funcionan de nuevo.

## RECAMBIOS

KVM dispone de una eficiente logística y puede realizar rápidos envíos a cualquier sitio. Para cada instalación, KVM recomienda un pack de recambios que se ajusten a sus equipos.

## CURSOS DE OPERARIOS

Para proporcionar a los operarios un buen conocimiento para un funcionamiento eficiente de la planta, KVM tiene sus propios cursos de operarios. Se les enseña acerca de tecnología del hormigón, teoría de la compactación, calidad del producto, funcionamiento de máquina, mantenimiento, rendimiento y localización y resolución de problemas. Los cursos de operarios proporcionan un conocimiento práctico y teórico basado en la experiencia.





KVM INTERNATIONAL A/S  
INDUSTRIVEJ 24  
DK 8620 KJELLERUP  
DENMARK  
PHONE: +45 87 702 700  
FAX. +45 87 702 701  
E-MAIL: KVM@KVM.DK  
WWW.KVM.COM

KVM - EL SOCIO PERFECTO EN SU CAMINO AL ÉXITO